

Vertical stitch alignment foot

Vertikalstich-Ausrichtfuß

Pied d'alignement pour couture verticale

Persvoet voor uitlijning verticale steken

Piedino per allineamento punti verticale

Prensatela de alineación de costura vertical

Вертикальная выравнивающая лапка

端縫い押え



- Use:** This vertical stitch alignment foot is handy when you want to sew a fixed width from the edge of the cloth.
- Verwendung:** Der Vertikalstich-Ausrichtfuß eignet sich besonders für das Nähen in einem festen Abstand von der Kante des Stoffes.
- Emploi :** Ce pied d'alignement pour couture verticale est pratique lorsque vous souhaitez coudre une largeur fixe à partir du bord d'un vêtement.
- Gebruik:** Deze persvoet voor uitlijning verticale steken is handig wanneer u wilt naaien op een vaste breedte vanaf de rand van de stof.

**Note:** When edge sewing with this foot using the sewing machine equipped with built-in camera, refer to the instruction manual included with the machine.

**Hinweis:** Wie Sie mit diesem Nähfuß und einer Maschine mit eingebauter Kamera Kanten nähen können, finden Sie in der Bedienungsanleitung der Maschine.

**Remarque:** Lorsque vous effectuez une couture en bordure avec ce pied et la machine à coudre équipée de la caméra intégrée, reportez-vous au manuel d'instructions fourni avec la machine.

**Opmerking:** Wanneer u met deze voet randen naait op een naaimachine die is uitgerust met een ingebouwde camera, raadpleeg dan de bedieningshandleiding bij de machine.

- Preparing to sew
- Vorbereitung zum Nähen
- Préparation de la couture
- Voorbereidingen voor naaien

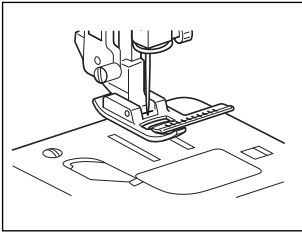

Attach foot to presser holder.  
Den Fuß am Nähfußhalter anbringen.  
Fixer le pied au support de pied.  
Bevestig de voet aan de voethouder.

- Suggested stitches
- Vorgeschlagene Stiche
- Points suggérés
- Aanbevolen steken

Straight stitches, zig-zags, and other decorative patterns.  
Geradstiche, Zickzackstiche und andere dekorative Muster.  
Points droits, points zigzag et autres motifs décoratifs.  
Rechte steken, zigzagsteken en andere decoratieve patronen.

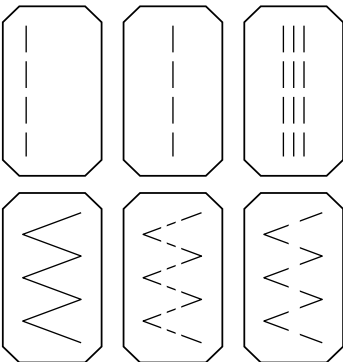

Stitch length 2-4  
Stitch width 3-7  
Stichlänge 2-4  
Stichbreite 3-7  
Longueur de points 2-4  
Largeur de points 3-7  
Steeklengte 2 - 4  
Steekbreedte 3 - 7

...  
etc.  
usw.  
etc.  
enz.

- Sewing / ■ Nähen / ■ Couture / ■ Naaien

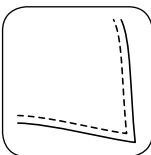

- Sewing corners
- Nähen von Ecken
- Couture des angles
- Naaien van hoeken

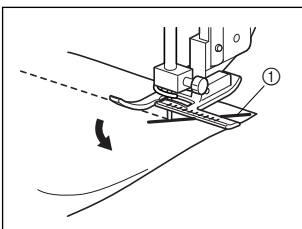

- ① Placing a mark at the center of the corner will ensure that the widths line up correctly.
- ① Wenn Sie eine Markierung in der Mitte der Ecke machen, werden die Breiten richtig ausgerichtet.
- ① Il faut marquer un point au centre du coin pour obtenir un alignement correct des largeurs.
- ① Breng een markering in het midden van de hoek aan zodat de breedten juist op elkaar aansluiten.

- Stitching width: 5 mm or less
- Stichbreiten 5 mm oder weniger
- Couture à 5 mm ou moins du bord
- Steekbreedten 5 mm of minder

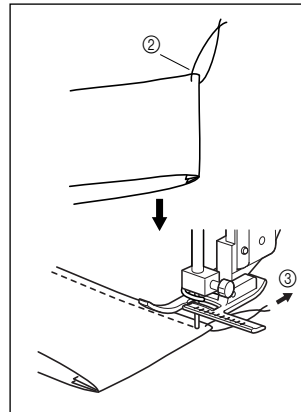

- ② Attach the basting at the corner.  
② Die Heftung an der Ecke anbringen.  
② Faufiler le coin.  
② Breng het rijgmateriaal op de hoek aan.
- ③ When you come to the corner and change direction, pull the thread to the rear as you sew.  
③ Wenn Sie die Ecke erreichen und die Richtung wechseln, den Faden beim Nähen nach hinten ziehen.  
③ A l'approche du coin et pendant le changement de direction, tirer le fil vers l'arrière, comme indiqué sur l'illustration.
- ③ Wanneer u bij de hoek komt en van richting verandert, trekt u de draad naar achteren terwijl u naait.

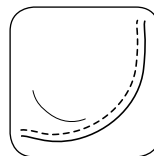

- Sewing curves
- Nähen von Kurven
- Couture de courbes
- Naaien van bogen

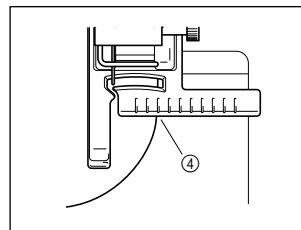

- ④ While sewing, keep the edge of the cloth perpendicular to this foot.  
④ So nähen, daß die Kante des Stoffes lotrecht zum Vertikalstich-Ausrichtfuß liegt.  
④ Coudre de sorte que le bord du vêtement soit perpendiculaire au pied d'alignement pour couture verticale.
- ④ Naai zodanig dat de rand van de stof loodrecht ten opzichte van de persvoet voor uitlijning verticale steken is.

**Note**  
**Hinweis**  
**Remarque**  
**Opmerking**

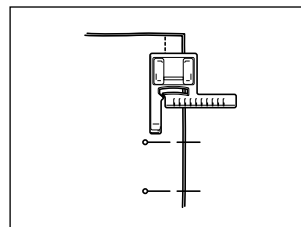

When using a marking pin, always remove it before it can pass under this foot.  
Verwenden Sie Stecknadeln zum Heften, ziehen Sie diese bitte vor dem Zusammennähen heraus.  
Si une épingle est utilisée, la retirer devant le pied d'alignement pour couture verticale.  
Bij gebruik van een markeerpen moet u deze verwijderen voordat u met de persvoet voor uitlijning verticale steken.